

Ediția 2024 a catalogului Armura  
Toate drepturile rezervate

Mai multe detalii pe [armurashop.ro](http://armurashop.ro)

A modern, two-story house with a dark grey facade and a prominent balcony. The balcony is enclosed with a dark frame and features horizontal wooden slats. The interior is warmly lit, showing a dining area with three pendant lights and a living area with a lamp. In the foreground, a dark grey metal fence with vertical posts and horizontal rails runs across the frame. The sky is a clear, light blue.

# Soluții pentru Garduri

Ștacheți | Jaluzele Gard | Panouri gard |  
Sisteme de acces | Panouri bordurate



## Ștacheți de gard

# Omega

Ștacheții de gard Omega, din oțel durabil, îmbină funcționalitatea cu estetica, asigurând un aspect plăcut și o durabilitate deosebită.

## STRAT DE ZINC (225 G/MP)

Protejează oțelul împotriva coroziunii și menține stratul de vopsea neafectat pentru o perioadă îndelungată de timp.

## NU NECESITĂ ÎNGRIJIRE

Nu trebuie revopsit sau lăcuit.

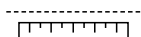

## PERSONALIZAT CA DIMENSIUNE

Ștacheții de tablă tăiați la dimensiune se potrivesc perfect proiectului final.

## DURABILITATE

Rezistent la intemperii, lumina directă a soarelui și la deteriorarea mecanică.

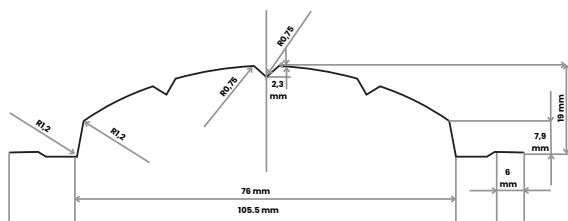
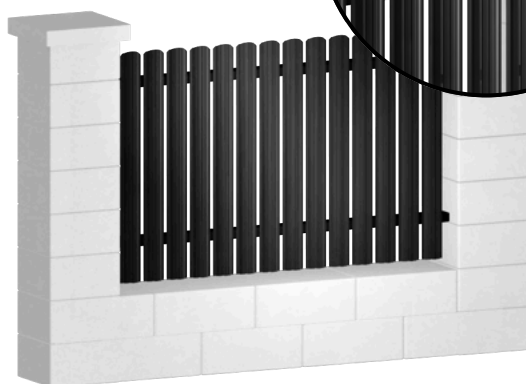

## UȘOR DE MONTAT

Poate fi executat chiar de clientul final, fără ajutorul unui profesionist și fără cunoștințe specifice avansate.

## MARGINI FĂLȚUITE

Pentru o durabilitate sporită la deformarea mecanică.

## CULORI VARIATE

Vopsit în câmp electrostatic

## Informații tehnice

### Ștacheți de gard Omega

|            |                       |
|------------|-----------------------|
| Lungime    | max. 3 m              |
| Lățime     | 110 mm                |
| Înălțime   | conform cerințelor    |
| Grosime    | 0,40-0,60mm           |
| Finisaj    | Lucios/Mat            |
| Tip vopsea | Pe o parte/față-verso |

## Culori populare



RAL 3005



RAL 9005



RAL 7024



RAL 8017

## Poți configura gardul într-o gamă variată de culori.

Consultă lista completă de culori de la finalul catalogului. Poți configura gardul tău în peste 30 de culori

# Ștacheți de gard

# Delta



## Ștacheți de gard Delta

Panoul de gard Delta reprezintă o soluție eficientă și estetică pentru împrejmuirea proprietății tale. Cu un design modern și o construcție solidă, acest panou oferă nu doar protecție, ci și un aspect plăcut, integrându-se armonios în orice mediu. Ideal pentru diverse aplicații rezidențiale sau comerciale, panoul de gard Delta este alegerea perfectă pentru securitate și frumusețe.

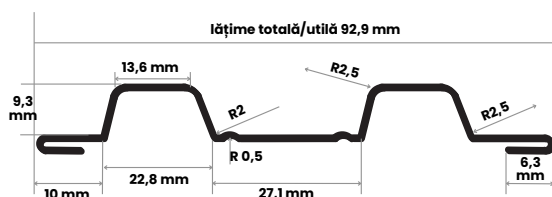
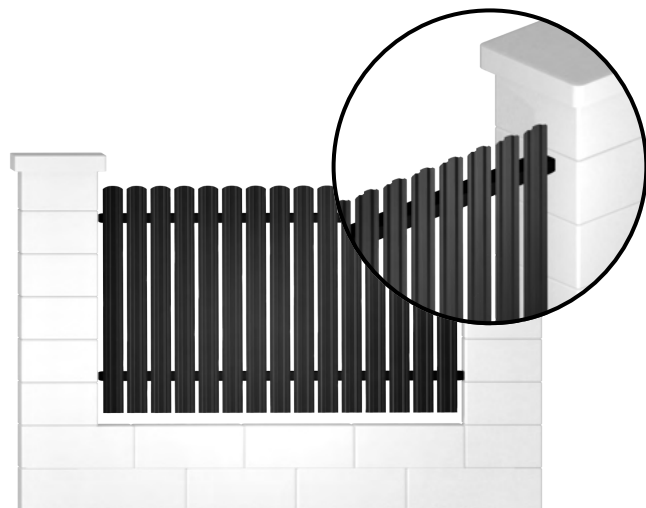

## Informații tehnice

### Ștacheți de gard Delta

|                |                       |
|----------------|-----------------------|
| Lungime totală | max. 3 m              |
| Lățime         | 93 mm                 |
| Înălțime       | conform cerințelor    |
| Grosime        | 0,40 - 0,60 mm        |
| Finisaj        | lucios/mat            |
| Tip vopsea     | Pe o parte/față-verso |

## Culori populare



RAL 3005



RAL 9005



RAL 7024



RAL 8017

## Poți configura gardul într-o gamă variată de culori.

Consultă lista completă de culori de la finalul catalogului. Poți configura gardul tău în peste 30 de culori

## STRAT DE ZINC (225 G/MP)

Asigură protecție împotriva coroziunii și menține aspectul vopselei intact pe termen lung.

## UȘOR DE ÎNTREȚINUT

Nu trebuie revopsit sau lăcuit.

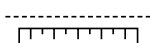

## PERSONALIZAT CA DIMENSIUNE

Tăiați la dimensiune se integrează perfect în proiectul final, asigurând un aspect finisat și uniform.

## DURABILITATE

Este durabil în fața condițiilor meteorologice variate, expunerii la soare și uzurii mecanice.

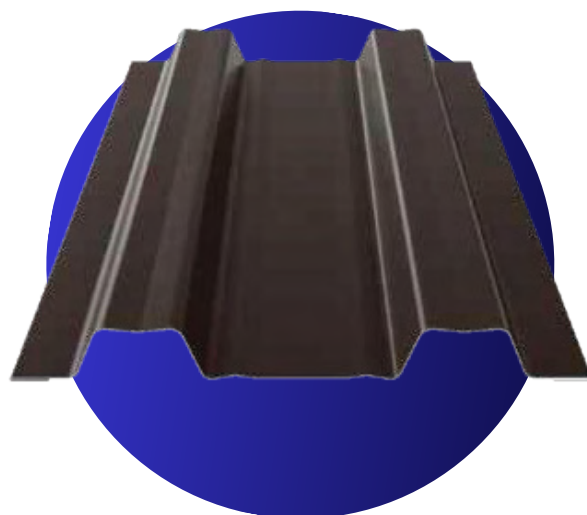

## UȘOR DE MONTAT

Se poate monta fără ajutorul unui profesionist și fără cunoștințe specifice avansate.

## MARGINI FĂLȚUITE

Pentru a rezista mai bine la deformarea mecanică și a asigura o durabilitate sporită.

## CULORI VARIATE

Vopsit în câmp electrostatic

# Ștacheți de gard Modern



## Ștacheți de gard Modern

Șipcele modern sunt elemente de împrejmuire cu durată lungă de viață, care își păstrează eleganța și rafinamentul. Pot reprezenta o alternativă viabilă în păstrarea stilurilor arhitecturale tradiționale, dar pot fi integrate și într-un design contemporan.

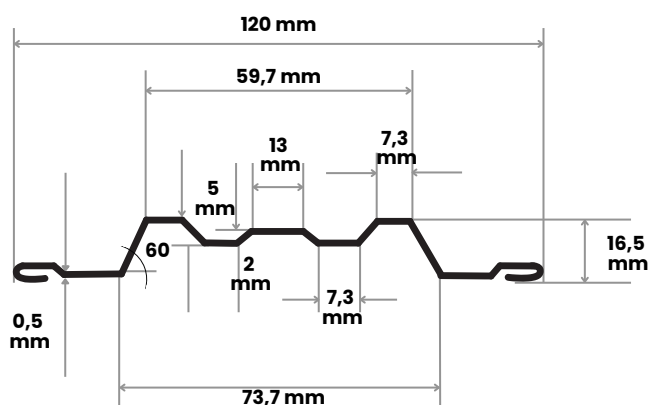
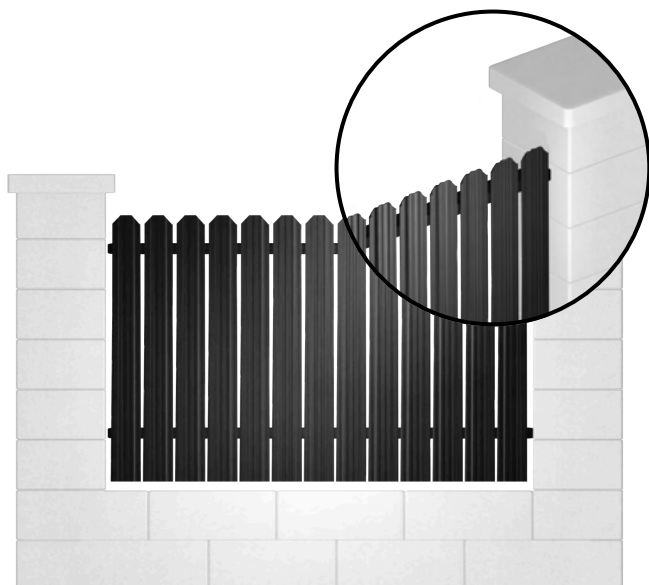

## Informații tehnice

### Ștacheți de gard Modern

|            |                         |
|------------|-------------------------|
| Lungime    | max. 4 m                |
| Lățime     | 12 cm                   |
| Înălțime   | conform cerințelor      |
| Grosime    | 0,40-0,60 mm            |
| Finisaj    | Lucios/Mat              |
| Tip vopsea | pe o parte/față - verso |

## Culori populare



Poți configura gardul într-o gamă variată de culori.

## STRATURI SUCCESIVE DE ZINC

Straturi succesive de zinc și rășini polimerice care conferă stabilitate, durabilitate și estetică deosebită.

## UȘOR DE ÎNTREȚINUT

Datorită stratului polimeric nu necesită vopsire periodică.

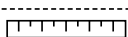

## PERSONALIZAT CA DIMENSIUNE

Tăiați la dimensiune se integrează perfect în proiectul final, asigurând un aspect finisat și uniform.

## DURABILITATE

Cutele dispuse longitudinal oferă rigiditate și rezistență.

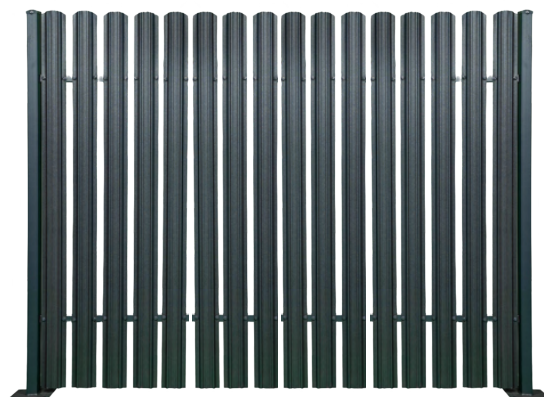

## UȘOR DE MONTAT

Se poate monta fără ajutorul unui profesionist și fără cunoștințe specifice avansate.

## MARGINI FĂLȚUITE

Pentru a rezista mai bine la deformarea mecanică și a asigura o durabilitate sporită.

## CULORI VARIATE

Vopsit în câmp electrostatic



## Gard tip panou

Gardul tip panou reprezintă un element de protecție al proprietății. vă invităm să colaborăm în vederea achiziționării de elemente pentru gard tip panou, ușor de realizat și ușor de întreținut. Elementele de gard sunt executate din tablă Zn sau aliaj ALZn cu profilaturi pe lungime, făcând din acestea un gard robust și trainic. Pentru diversificare se pot vopsi în câmp electrostatic în diferite culori.

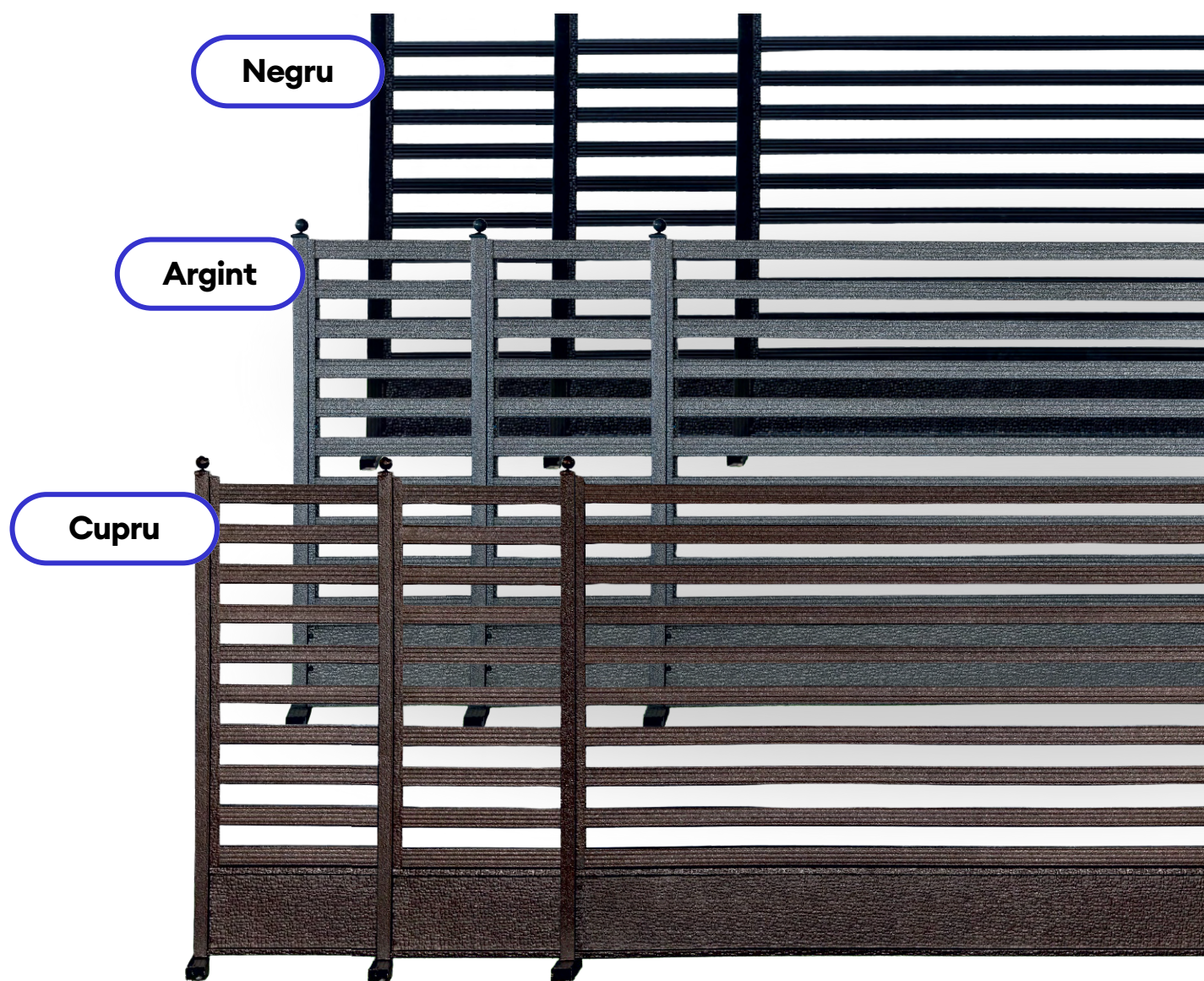

## Informații tehnice

### Element de gard

|          |                         |
|----------|-------------------------|
| Lungime  | max. 2 m/ panou         |
| Secțiune | 60 x 40 mm              |
| Grosime  | 1,2 - 1,5 mm            |
| Culoare  | RAL, cupru/argint antic |

**\*Comercializăm doar elemente de gard.**



## Sistem de acces tip poartă metalică

Porțile metalice sunt elemente metalice care se completează cu gardurile tip panou, formând împreună un ansamblu de împrejmuire cu note de rafinament, fiind robust, rezistent, dar și elegant. Modelele porților metalice se pot adapta în funcție de preferințe, îmbinând diversitatea coloristică și modernistă, determinând astfel crearea unui aspect plăcut al casei și grădinii.

# Porți metalice

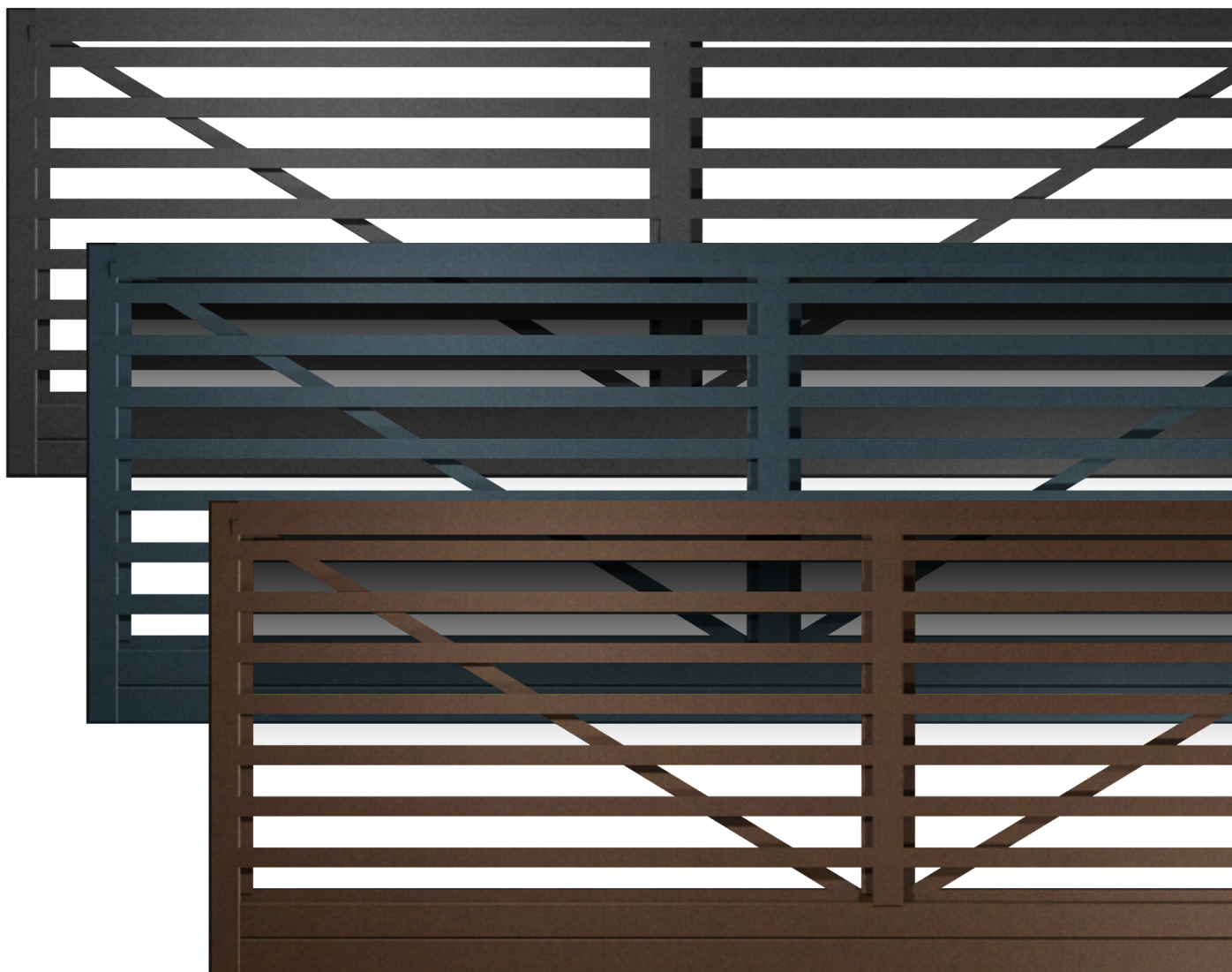

## Informații tehnice

### Sistem de acces

|          |                         |
|----------|-------------------------|
| Lungime  | max. 5m                 |
| Secțiune | 60 x 40 mm              |
| Grosime  | 1,2 - 1,5 mm            |
| Culoare  | RAL, cupru/argint antic |

### Culori populare

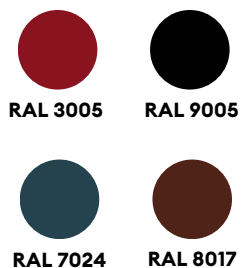

**Poți configura gardul într-o gamă variată de culori.**

Consultă lista completă de culori de la finalul catalogului.  
Poți configura gardul tău în peste 30 de culori



J  
A  
L  
U  
Z  
E  
L  
E

## Jaluzele Gard

Jaluzelele din tablă pentru garduri reprezintă o soluție elegantă și practică pentru orice spațiu exterior. Cu un design modern și funcțional, acestea adaugă un element distinctiv și oferă intimitate, protecție și estetică în același timp. Indiferent de stilul grădinii tale, jaluzelele pentru garduri sunt o alegere versatilă și atrăgătoare.

## NU NECESITĂ ÎNTREȚINERE

Nu trebuie revopsit sau lăcuit.

### STRAT DE ZINC (225 G/MP)

Asigură protecție durabilă împotriva coroziunii și menține aspectul vopselei intact pentru o lungă perioadă de timp.

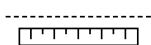

### PERSONALIZAT CA DIMENSIUNE

Dimensiunile personalizate ale foilor de tablă se integrează perfect în proiectul final.

### TRAINIC

Rezistent la condiții meteorologice extreme și la uzura cauzată de factorii externi.

### MATERIE PRIMĂ DE CALITATE

De proveniență Marcegaglia sau ArcelorMittal.

### UȘOR DE MONTAT

Montajul poate fi realizat cu ușurință de către clientul final, fără necesitatea intervenției unui profesionist sau a unor cunoștințe tehnice avansate.

### MARGINI FĂLȚUITE

Pentru o durabilitate sporită la deformarea mecanică.

### CULORI VARIATE

Vopsit în câmp electrostatic

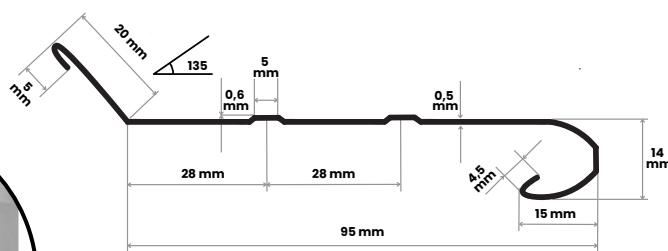
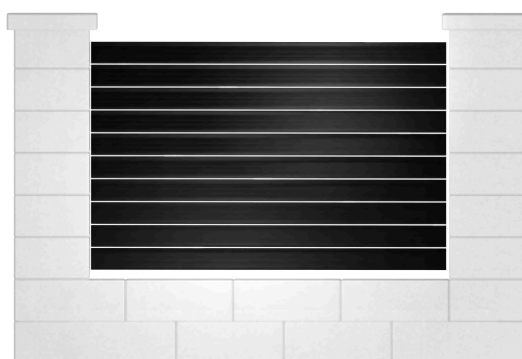

## Informații tehnice

### Jaluzele

|                |                |
|----------------|----------------|
| Lungime totală | max.2 m        |
| Lățime         | 11 cm          |
| Grosime        | 0,40 - 0,60 mm |
| Finisaj        | lucios/mat     |
| Culoare        | gama RAL       |

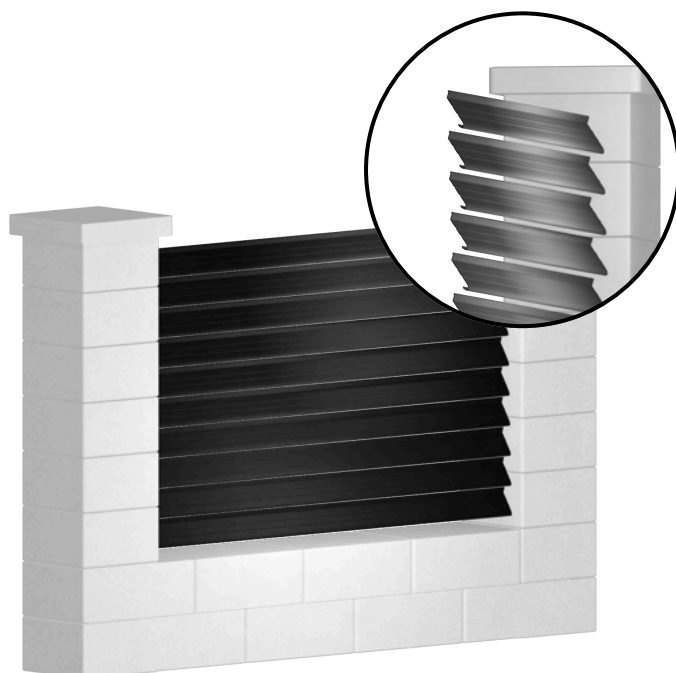



## Panou bordurat

Panourile bordurate împreună cu elementele de prindere aferente prezintă numeroase avantaje preintre care enumerăm: montajul rapid și ușor, iar în cazul unei deteriorări, înlocuirea se face la fel de ușor.

## STRAT DE ZINC (60 G/MP)

Protejează oțelul împotriva coroziunii și menține stratul de vopsea neafectat pentru o perioadă îndelungată de timp.

### DURABILITATE

Rezistent la intemperii, lumina directă a soarelui și la deteriorarea mecanică.

## MATERIE PRIMĂ DE CALITATE

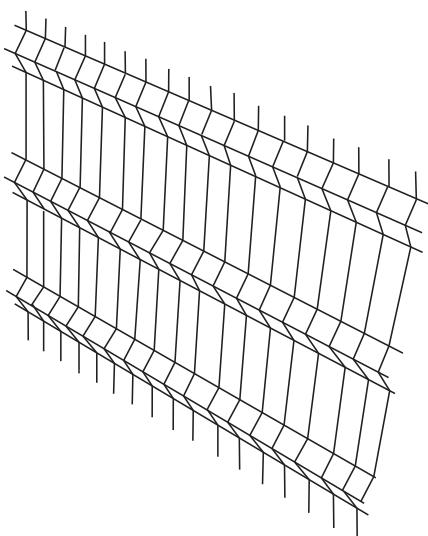

### UȘOR DE MONTAT

Poate fi executat chiar de clientul final, fără ajutorul unui profesionist și fără cunoștințe specifice avansate.

### CULORI VARIATE

Producem și panou vopsit în câmp electrostatic.

| Model                    | Grosime      | Înălțime               | Lungime      |
|--------------------------|--------------|------------------------|--------------|
| Oțel galvanizat (zincat) | 3,5 - 4,2 mm | 1200/1500/1700/2000 mm | 2000/2500 mm |

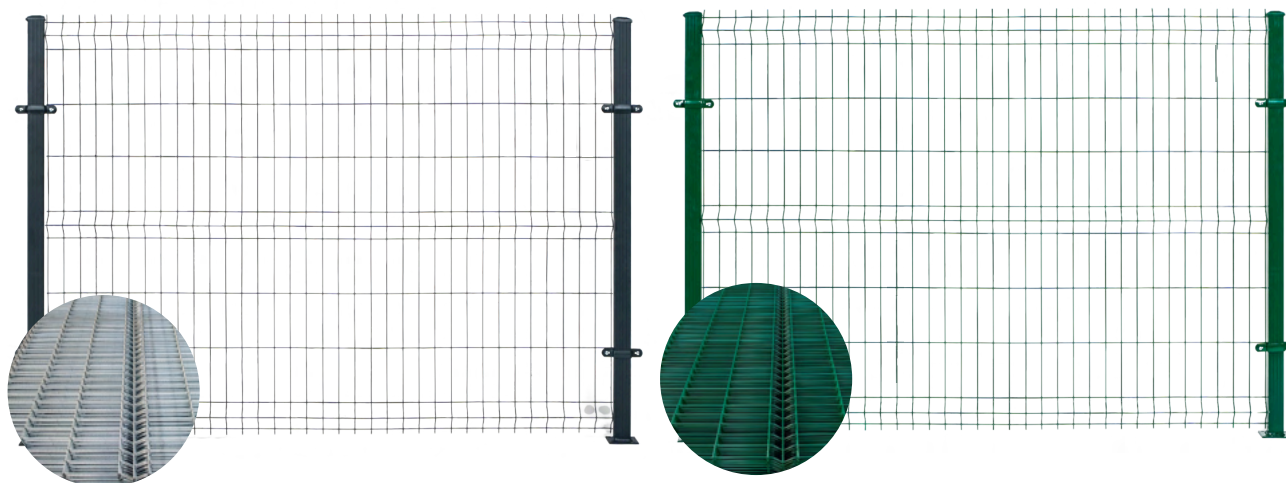

## Culori populare



Zincat

**Poți configura gardul într-o gamă variată de culori RAL.**

Consultă lista completă de culori de la finalul catalogului.

**Lungimea maximă pentru panourile vopsite este de 2000 mm.**

# Panou

# BORDURAT



## **Panou drept din oțel (dublu fir - DW)**

Panoul zincat sau vopsit cu fir dublu (Double Wire) este un panou drept, nebordurat, extrem de rigid și rezistent, cu numeroase beneficii: rezistență sporită datorită firelor orizontale duble, ușor și rapid de montat, estetic.

Se folosește în general la execuția gardurilor umplute cu piatră de diferite culori.

## STRAT DE ZINC (60 G/MP)

Protejează oțelul împotriva coroziunii și menține stratul de vopsea neafectat pentru o perioadă îndelungată de timp.

## MATERIE PRIMĂ DE CALITATE

## UȘOR DE MONTAT

Poate fi executat chiar de clientul final, fără ajutorul unui profesionist și fără cunoștințe specifice avansate.

## CULORI VARIATE

Oferim și panou vopsit în câmp electrostatic

## DURABILITATE

Rezistent la intemperii, lumina directă a soarelui și la deteriorarea mecanică.

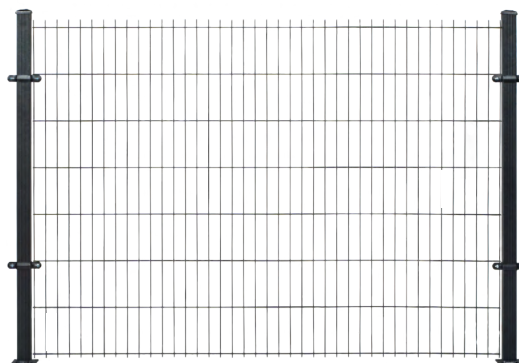

| Model       | Grosime | Înălțime                    | Lungime      |
|-------------|---------|-----------------------------|--------------|
| Oțel zincat | 4,2 mm  | 1250/1450/1650/1850/2050 mm | 2000/2500 mm |

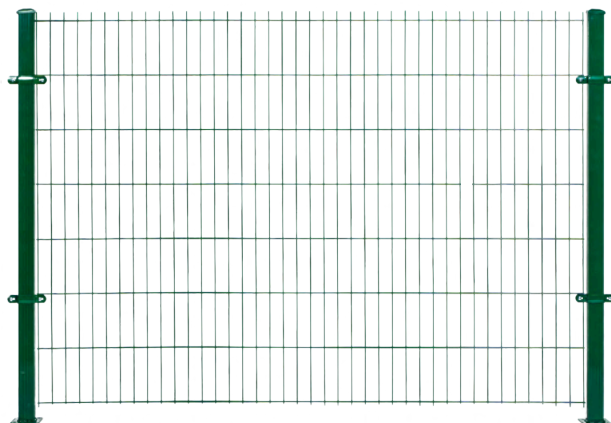

## Culori populare



Zincat

**Poți configura gardul într-o gamă variată de culori RAL.**

Consultă lista completă de culori de la finalul catalogului.

**Lungimea maximă pentru panourile vopsite este de 2000 mm.**



## Panou ornamental

Panoul ornamental este ideal atât pentru grădini, cât și pentru medii industriale. Cu un design rafinat, acesta oferă securitate și un aspect estetic plăcut, completând perfect fiecare proiect.

## Informații tehnice

### Panou ornamental

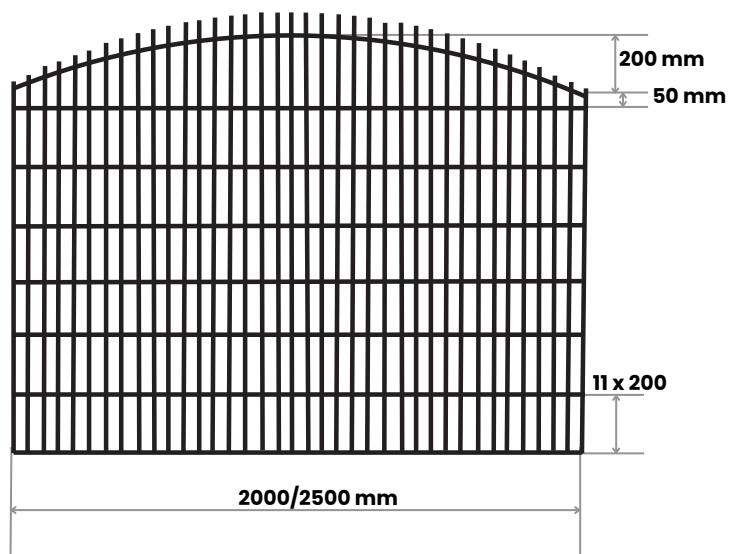

Lungime 2000/2500 mm

Înălțime 1250/1450/1650/1850/2050 mm

Grosime 4,2 mm

Tip vopsea Zn, RAL, Cupru/Argint antic

### UȘOR DE MONTAT

Creat special pentru montaj rapid și ușor.

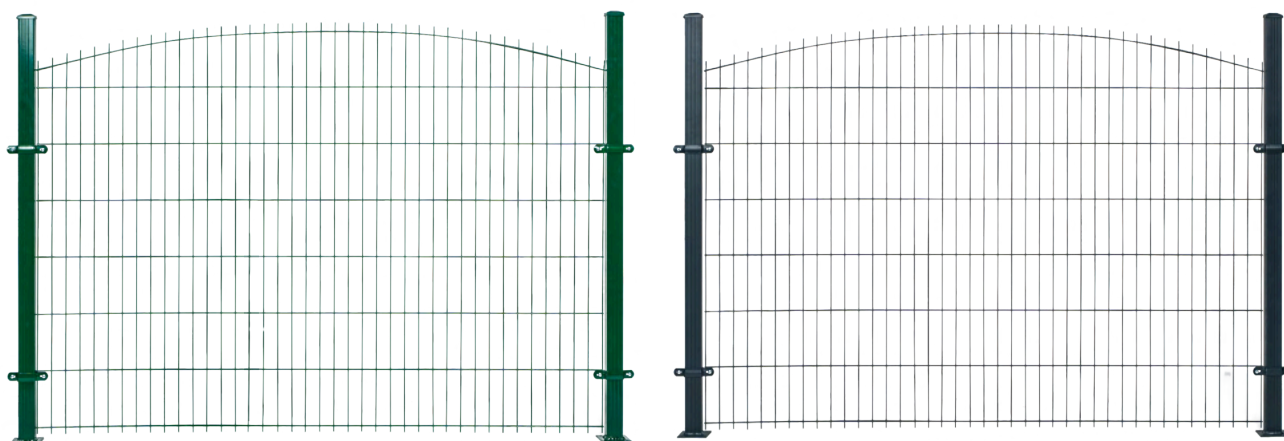

### Culori populare



Zincat

**Poți configura gardul într-o gamă variată de culori RAL .**

Consultă lista completă de culori de la finalul catalogului.



## Plasă sudată ECO

Descoperiți plasa sudată Linda Steel, soluția perfectă pentru consolidarea și durabilitatea structurilor de beton. Recomandată pentru diverse elemente de construcție, cum ar fi plăcile planșeelor, pereții de sprijin și zidurile, aceasta este fabricată conform standardelor de calitate și poate fi personalizată pentru a se potrivi perfect nevoilor dumneavoastră.

## RESPECTĂ STANDARDELE EUROPENE SR EN

### DURABILITATE

Oferă durabilitate și siguranță construcției tale.

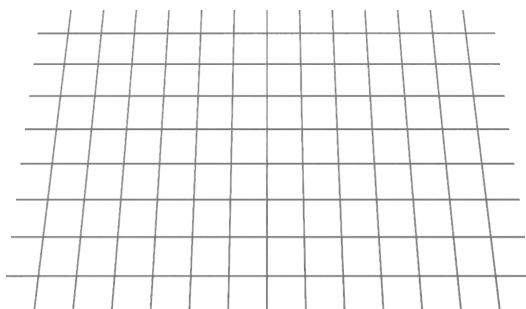

## MATERIE PRIMĂ DE CALITATE

Vrem ca proiectul tău să treacă cu brio testul timpului.

### GROSIMI VARIATE

Poți alege dintr-o gamă variată în funcție de necesitățile proiectului tău.

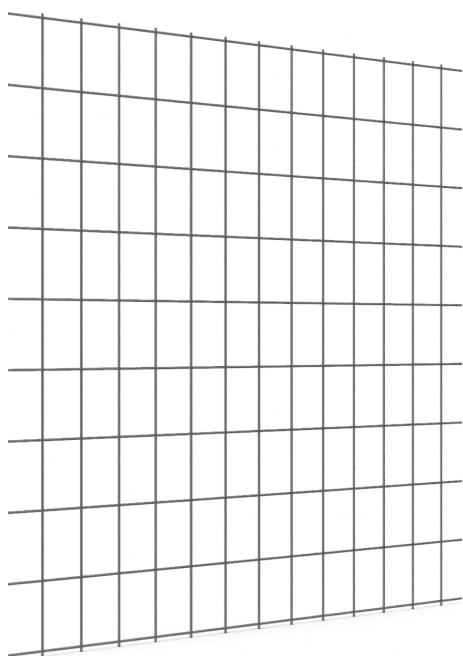

## Informații tehnice

### Plasă sudată ECO

|          |                       |
|----------|-----------------------|
| Lungime  | 6000 mm               |
| Lățime   | 2000 mm               |
| Ochi     | 100 x 100 mm (+- 10%) |
| Diametru | 3,6/4,5/5,4/7,2 mm    |

### Mod de livrare

Plasele sudate se livrează sub formă de panouri, în pachete cu greutatea de maxim 2000 kg (un pachet conține între 20 și 50 de bucăți de plasă sudată), în funcție de diametrul sârmei din care este confecționată și de modul de compactare.



## Plasă zincată împletită

Descoperă plasa zincată împletită, soluția ideală pentru împrejmuirea diverselor spații, de la cele industriale și comerciale la cele rezidențiale și agricole. Durabilă și versatilă, această plasă oferă siguranță și protecție, fiind potrivită pentru grădini, curți, terenuri sportive și multe altele. Optează pentru calitate și fiabilitate cu plasa zincată împletită!

# PLASĂ ÎMPLETITĂ

## UȘOR DE MONTAT

Are capetele răsucite, ceea ce facilitează rularea sau derularea fără incidente și neplăceri.

## NU NECESITĂ ÎNGRIJIRE

Nu trebuie revopsit sau lăcuit.

## DURABILITATE

Rezistă foarte bine la proba timpului.

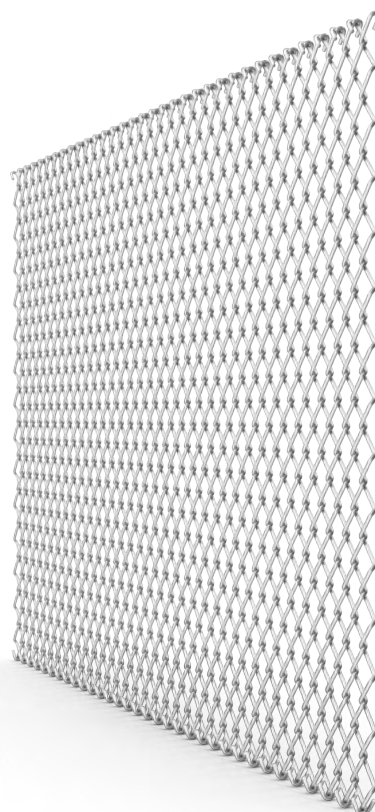
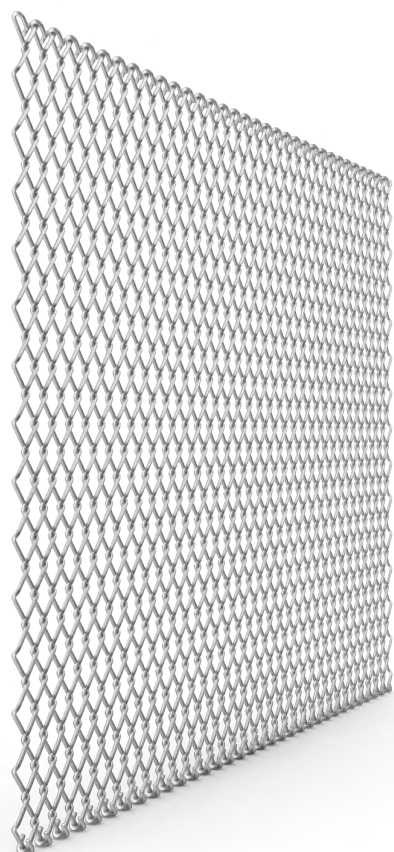

## Informații tehnice

### Plasă zincată împletită

|          |                        |
|----------|------------------------|
| Lungime  | 10 m                   |
| Diametru | 1,8/2/2,8 mm           |
| Înălțime | 1250/1500/1700/2000 mm |



## Stâlp Star metalic pentru gard

Stâlpul rotund STAR pentru gard, zincat sau vopsit, aduce inovație în domeniul împrejuririi. Prevăzut cu accesorii asortate coloristic, acesta este ideal pentru montarea plaselor sudate sau împletite și a panourilor rigide.

## MATERIE PRIMĂ DE CALITATE

De proveniență Marcegaglia sau ArcelorMittal.

## REZISTENȚĂ EXCELENȚĂ

Este reprezentată de dispunerea pe lungime a unor profilaturi ce îi conferă rezistență suplimentară.

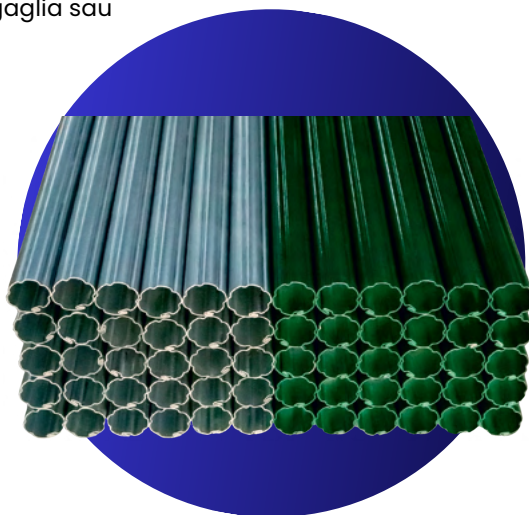

## PERSONALIZAT CA DIMENSIUNE

Sunt disponibili pe diverse dimensiuni pentru a se potrivi perfect proiectului tău.

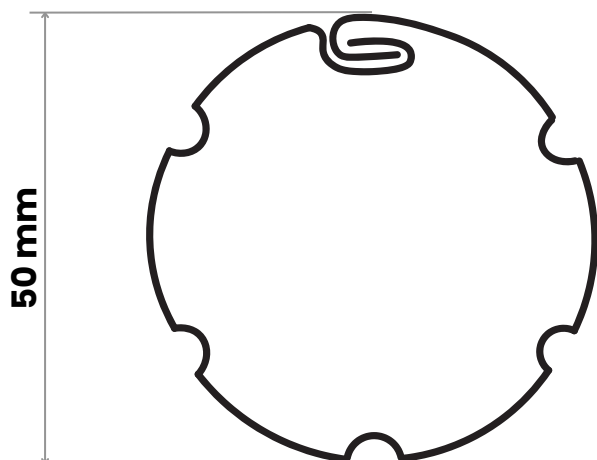

## Informații tehnice

### Stâlp de gard Star

|          |                    |
|----------|--------------------|
| Diametru | 50 mm              |
| Lungime  | conform cerințelor |
| Grosime  | 1,0/1,2/1,5 mm     |



Capac stâlp



Colier stâlp

## Culori populare



Zincat



Aluzinc



Cupru antic



RAL 9005



RAL 7024



RAL 6005



RAL 8017

**Poți configura stâlpii într-o gamă variată de culori.**

Consultă lista completă de culori de la fianlul catalogului.





## **Stâlpi metalici și elemente de prindere laterală**

Stâlpii metalici sunt esențiali pentru gardurile robuste. Fabricați din fâșii zincate sau aliaj aluminiu-zinc, aceștia asigură rezistență și susținere pentru orice tip de gard. Disponibili în variante zincate, colorate sau antichizate, pentru un plus de estetică și durabilitate, cu nervuri dispuse longitudinal pentru o rezistență sporită.

## MATERIE PRIMĂ DE CALITATE

De proveniență Marcegaglia sau ArcelorMittal.

## REZISTENȚĂ EXCELENȚĂ

Este reprezentată de dispunerea pe lungime a unor profilaturi ce îi conferă rezistență suplimentară.

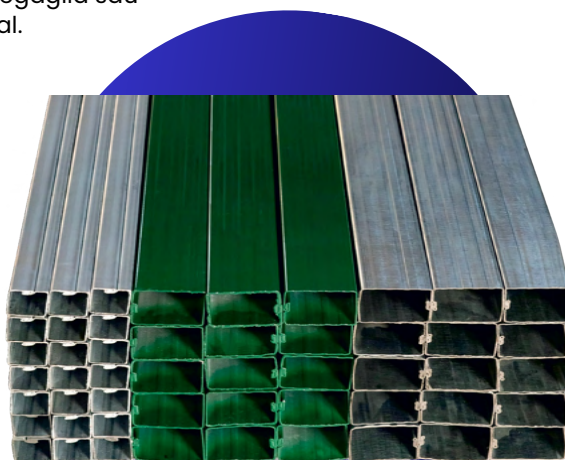

## PERSONALIZAT CA DIMENSIUNE

Sunt disponibili pe diverse dimensiuni pentru a se potrivi perfect proiectului tău.

## Informații tehnice

### Stâlpi metalici

|          |                    |
|----------|--------------------|
| Lungime  | conform cerințelor |
| Secțiune | 60 x 40 mm         |
| Grosime  | 1,2-1,5 mm         |

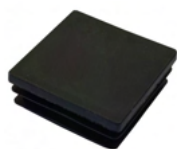

Capac stâlp



Colier stâlp

### Culori populare



Zincat



Aluzinc



RAL 6005



Cupru antic

**Poți configura stâlpii într-o gamă variată de culori.**

Consultă lista completă de culori de la fianlul catalogului.





# Profile Construcții

Țeavă laminată | Etrieri | Profile Z



## Țeavă laminată

Țeava laminată este esențială pentru construcții și echipamente industriale. Oferim diverse modele și dimensiuni, cu lungimi standard de 6 metri, potrivite pentru o gamă variată de aplicații în diverse industrii.

## SECȚIUNI ȘI GROSIMI VARIATE

Pliabile pentru nevoile fiecărui proiect.

## DURABILITATE

Rezistente la deteriorarea mecanică.

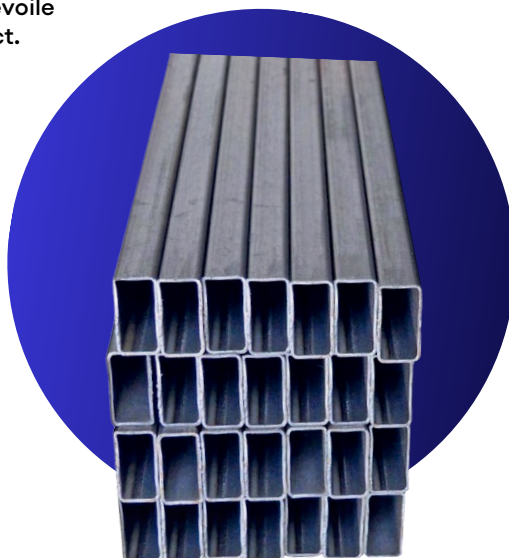

## MODELE VARIATE

Rectangulare sau rotunde

# Informații tehnice

## Țeavă laminată

|                           |                             |
|---------------------------|-----------------------------|
| Lungime                   | 6 m                         |
| <b>Model țeavă</b>        | <b>Dimensiune x Grosime</b> |
| <b>Țeavă pătrată</b>      | 20 x 20 x 1,5 mm            |
|                           | 30 x 30 x 2,0 mm            |
|                           | 40 x 40 x 2,0 mm            |
|                           | 50 x 50 x 2,0 mm            |
|                           | 60 x 60 x 2,0 mm            |
|                           | 80 x 80 x 3,0 mm            |
| <b>Țeavă rotundă</b>      | 100 x 100 x 3 mm            |
|                           | 30 x 20 x 1,5 mm            |
|                           | 40 x 20 x 1,5 mm            |
|                           | 40 x 30 x 2,0 mm            |
| <b>Țeavă rectangulară</b> | 50 x 30 x 2,0 mm            |
|                           | 48x 2,0 mm                  |



## Etrieri fier beton

Etrierii din fier-beton sunt elemente esențiale în construcții, având un rol major în asigurarea rezistenței și durabilității structurilor. Aceste componente contribuie semnificativ la stabilitatea și soliditatea construcțiilor, oferindu-vă siguranță și încredere în proiectele dumneavoastră.

## RESPECTĂ STANDARDELE EUROPENE SR EN

## GROSIMI ȘI DIMENSIUNI VĂRIATE

Diferite grosimi și dimensiuni potrivite pentru toate proiectele tale.

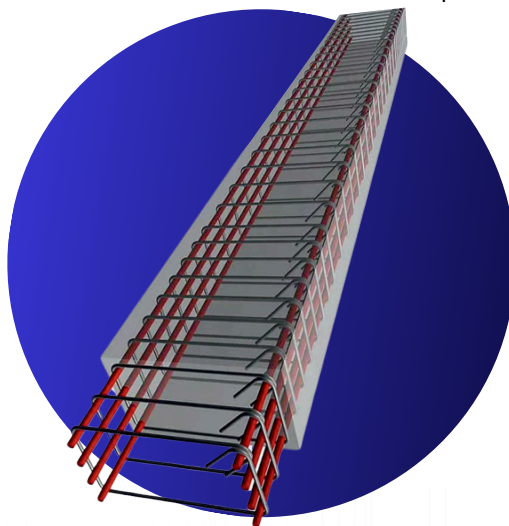

## CALITATE GARANTATĂ

Sunt confecționate din materiale de calitate care asigură rezistența pentru o lungă perioadă de timp.

## DURABILITATE

Oferă rezistență și durabilitate construcțiilor tale



## Informații tehnice

### Etrieri fier beton

|            |              |
|------------|--------------|
| Grosime    | 6/8 mm       |
| Dimensiuni | 120 x 120 mm |
|            | 120 x 150 mm |
|            | 150 x 150 mm |
|            | 180 x 180 mm |
|            | 150 x 250 mm |
|            | 200 x 200 mm |
|            | 200 x 250 mm |
|            | 250 x 250 mm |

**Observație:** Dimensiunea etrierelor se face conform cerințelor clientului.



## Profile tip Z pentru hale metalice

Profilele Z pentru hale metalice sunt realizate cu experiență din bandă de oțel zincat la cald, conferind rezistență și durabilitate proiectelor tale. Versatilitatea acestor profile le recomandă pentru utilizare în diverse aplicații, de la grinzi ușoare la suport pentru panouri izolante și acoperișuri cu tablă cutată.

### PERSONALIZAT CA DIMENSIUNE

Diferite dimensiuni care  
să se integreze perfect în  
proiectele tale.

### DURABILITATE

Sunt confecționate din oțel  
care le oferă o durabilitate  
ridicată în timp.

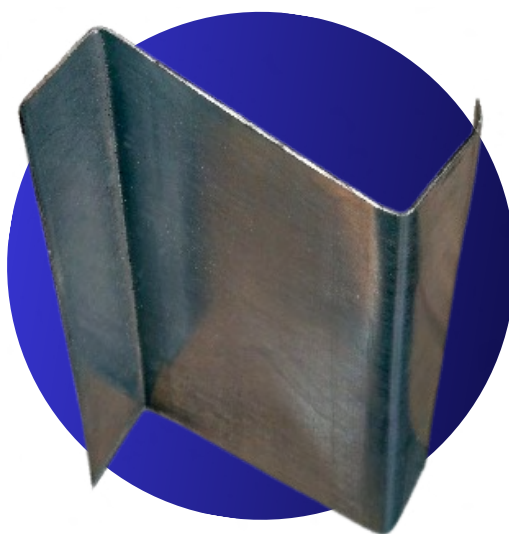

### VERSATILITATE

Pot fi utilizate în diverse  
proiecte, de la hale și grinzi-  
până la acoperișuri din  
tablă cutată.

## Informații tehnice

### Profile tip Z

| Dimensiuni (mm) | Grosime (mm) |
|-----------------|--------------|
| 140 x 65 x 60   | 2,0          |
| 140 x 65 x 60   | 2,5          |
| 180 x 65 x 60   | 2,0          |
| 180 x 65 x 60   | 2,5          |
| 210 x 60 x 65   | 2,0          |
| 210 x 60 x 65   | 2,5          |

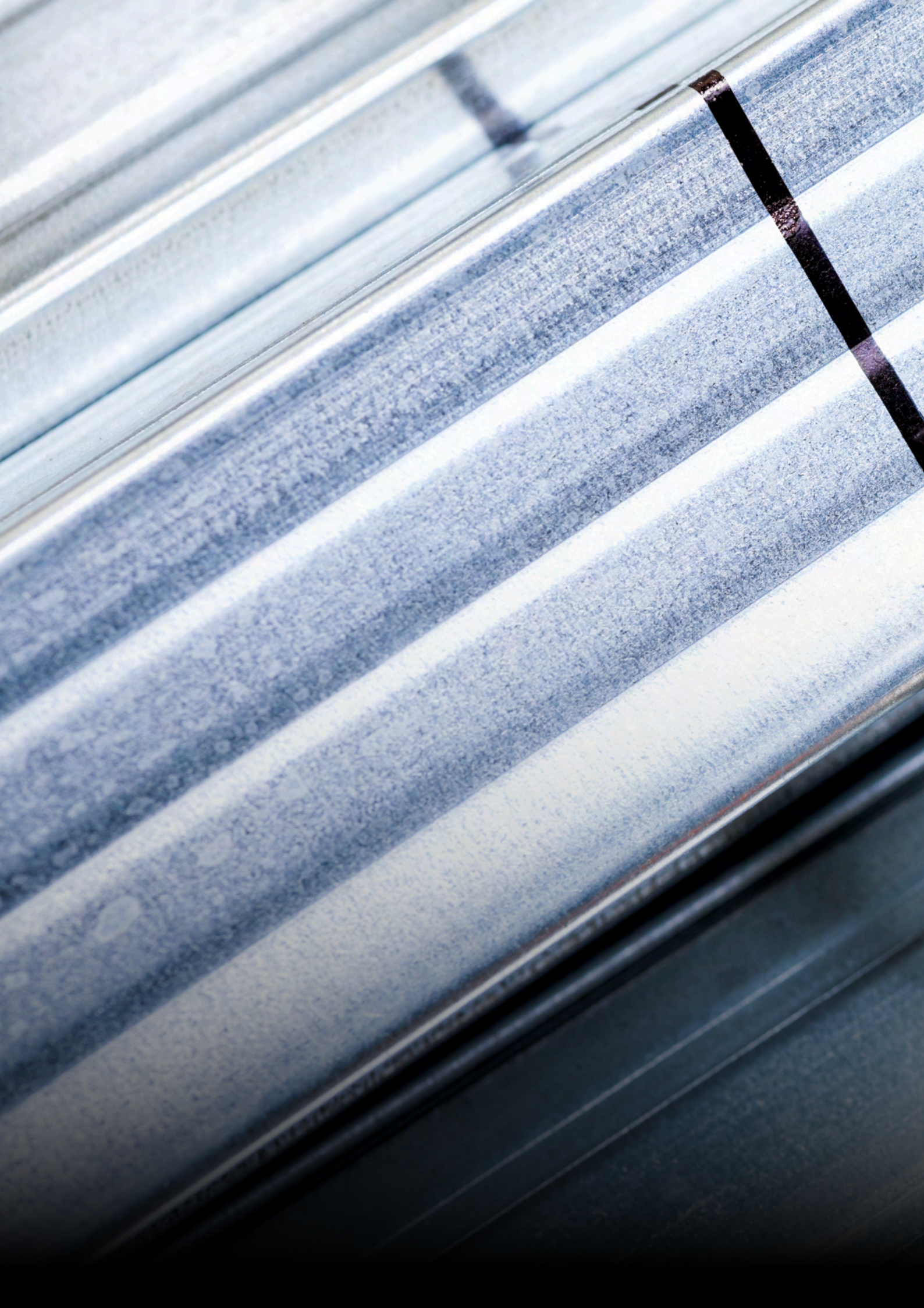



Profile  
**Gips-Carton**



## Profile gips carton

În construcțiile moderne, conceptul de structuri ușoare este tot mai des întâlnit. Profilele de gips-carton (CD, UD, CW, UW) reprezintă elemente esențiale în acest proces. Montarea pereților pe structuri din oțel și gips-carton este o opțiune mai economică și mai ușor de realizat. Aceste profile sunt folosite cu succes pentru montarea plăcilor de rigips, oferind izolare termică și fonică, ascunzând rețelele electrice sau termice și permitând instalarea unor sisteme de iluminat moderne.

## OPȚIUNE ECONOMICĂ

Prețul este mult mai mic  
față de alte opțiuni  
existente pe piață.

## DIMENSIUNI ȘI MODELE VARIATE

Pentru ca să se  
potrivească cu ușurință  
nevoilor tale.

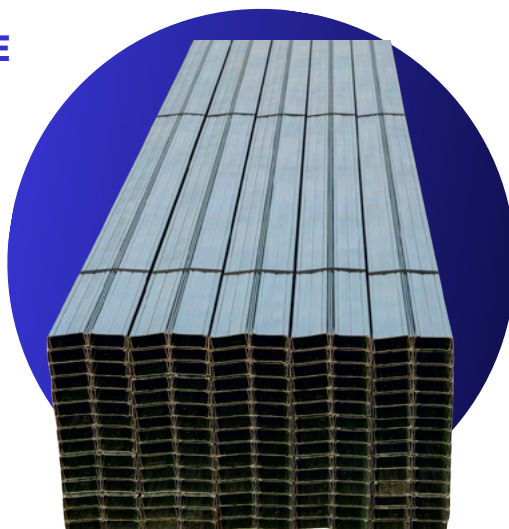

## MATERIE PRIMĂ DE CALITATE

Pentru ca proiectul tău  
să reziste în timp.

## UȘOR DE MONTAT

Poate fi executat chiar  
de client, într-un timp scurt.

# Informații tehnice

## Profile gips carton

| Denumire produs | Dimensiuni     | Grosime          |
|-----------------|----------------|------------------|
| Profil CD       | 60 mm x 4 m    | 0,40/0,50/0,60mm |
|                 | 60 mm x 3 m    | 0,40/0,50/0,60mm |
| Profil UD       | 30 mm x 4 m    | 0,40/0,50/0,60mm |
|                 | 30 mm x 3 m    | 0,40/0,50/0,60mm |
| Bridă multiplă  | 30 mm x 300 mm | 0,80 mm          |
|                 | 30 mm x 300 mm | 0,60 mm          |
| Profil CW       | 50 mm x 4 m    | 0,50 mm          |
|                 | 75 mm x 4 m    | 0,50 mm          |
|                 | 100 mm x 4 m   | 0,50 mm          |
| Profil UW       | 50 mm x 4 m    | 0,50 mm          |
|                 | 75 mm x 4 m    | 0,50 mm          |
|                 | 100 mm x 4 m   | 0,50 mm          |

# Gama de culori

## LUCIOS

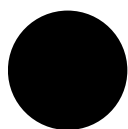

**RAL  
9005**



**RAL  
7024**



**RAL  
7016**



**RAL  
8019**

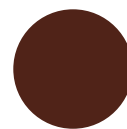

**RAL  
8017**



**RAL  
9002**

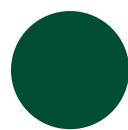

**RAL  
6005**



**RAL  
3011**



**RAL  
3005**



**RAL  
1014**

## MAT



**RAL  
7024**



**RAL  
7016**



**RAL  
8019**

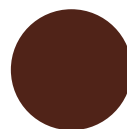

**RAL  
8017**

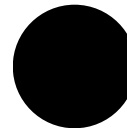

**RAL  
9005**

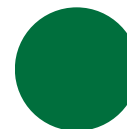

**RAL  
6020**



**RAL  
3011**



**RAL  
3005**

## ASPECT ANTIC



Cupru antic



Argin antic

## ASPECT METALIC

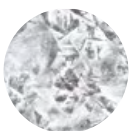

Zincat

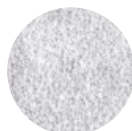

Aluzinc

## IMITAȚIE LEMN/PIATRĂ



Imitație  
piatră maro



Imitație  
piatră gri



Imitație lemn  
pin deschis



Imitație  
lemn nuc



Imitație lemn  
închis-xilo



Tehnologia de imprimare nu permite redarea exactă a culorilor, din această cauză culorile mai sus menționate trebuie tratate orientativ.



**ARMURA**<sup>®</sup>  
inima construcției tale

